



THE

4

GRAN COUPÉ

了解所有 BMW 車型。



立即掃描 QR CODE 下載最新型錄與規格配備，
並開始探索駕乘樂趣！



特色導覽

車型

配備

技術數據和售後服務



特色

- 外觀和內裝設計
- 動態駕駛表現
- 智慧互聯駕駛
- 舒適性與機能性

車輛類型

車型

- 基本車型
- M Sport 套件
- M Sport 進階套件
- BMW M440i xDrive

配備

外觀車色

內裝顏色

輪圈與輪胎

BMW Individual

BMW 原廠加裝品及精品和 BMW M Performance 配件

技術數據

BMW 售後服務

BMW M440i xDrive Gran Coupé:

19 吋 M 雙輻式 861 M 型雙色輕合金輪圈，搭配前後不同尺寸的輪胎、BMW Individual Aventurine Red 金屬車漆、黑色「Verasca」真皮跑車座椅 / 藍色對比縫線、鋁質格紋飾板。

各車型標準配備和選用配備的項目和設定選項可能會於此手冊載稿後有所變更。如需更詳細的資訊，請洽詢當地 BMW 授權經銷商。BMW 保留設計和配備變動的權利。



樂趣無窮。



一見傾心，
難以忘懷。

一味地討好無法產生令人難以抗拒的魅力。
魅力源自於獨特，並於無限的興奮感迸發時獲得證明。

無法抗拒的魅力帶來一見傾心的悸動，
隨著時間不斷遞增。

設下無可比擬的典範，才是真正的魅力。

忠於您的感覺：**BMW 4 系列 GRAN COUPÉ**。

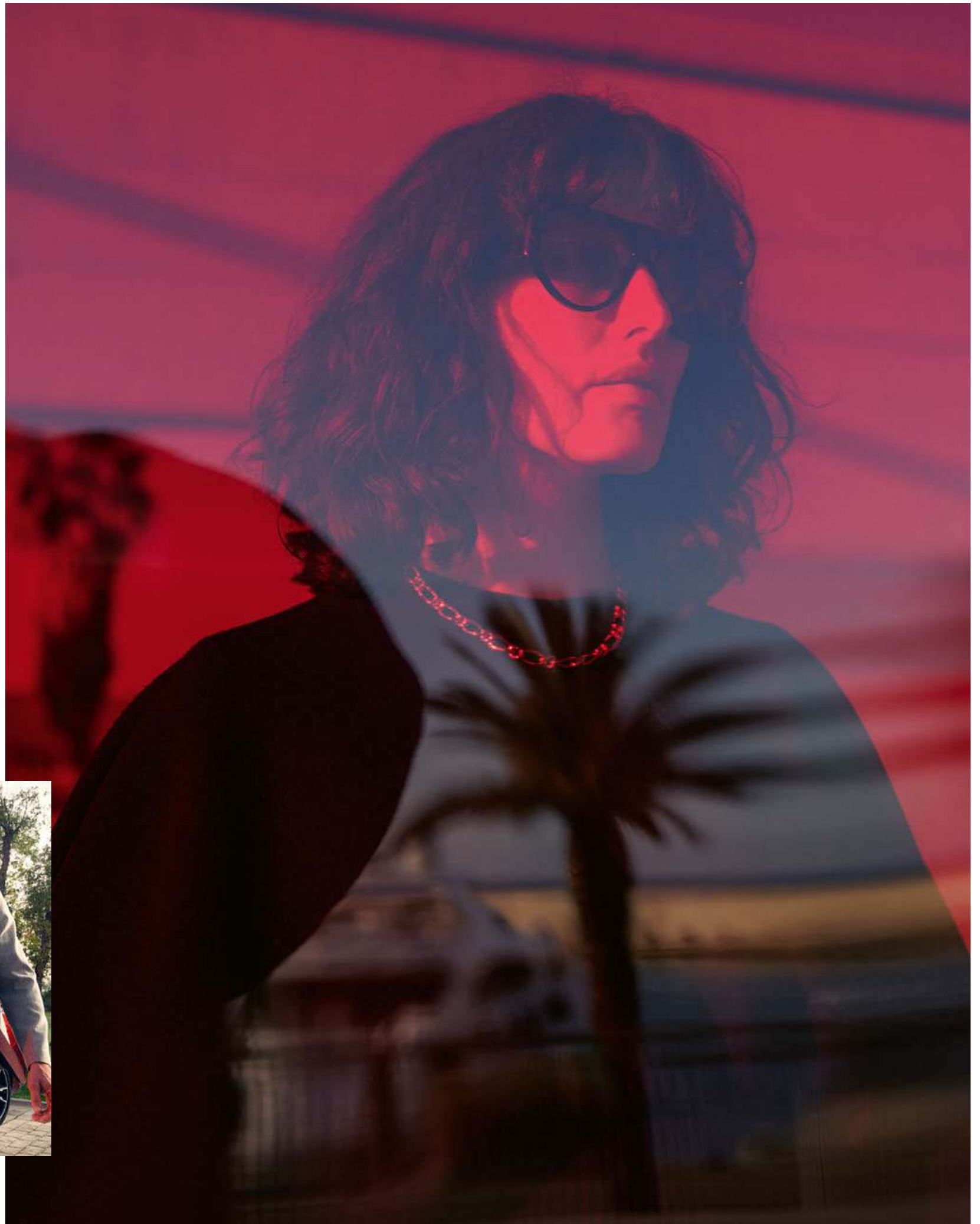

性能工藝的動感展現。

BMW 4 系列 Gran Coupé 的設計完美地結合迷人的運動特性和最多可容納五人的寬敞舒適空間。車外的經典元件與外型融為一體，無論從何種角度觀看，BMW 4 系列 Gran Coupé 總有著吸引人的魅力，讓人們的目光總是隨之流轉。

為日常駕馭樂趣注入冒險特質的運動優雅：車頭。

BMW 4 系列 Gran Coupé 憑著時尚的優雅氣息和動態自信成為道路主宰，這應特別歸功於頂級車型 BMW M440i xDrive 的 M 經典設計主軸，由引擎蓋的立體輪廓刻劃出經典的雙腎型水箱護罩，奠定出車頭風格，讓您成為眾人的目光焦點。搭配兩側進氣壩，讓車頭以全新的三區域型式呈現，並再次強化 BMW 4 系列 Gran Coupé 的動感性格。



■ 經典特色：經典四眼與優雅流線造型的頭燈。頭燈內的藍色飾條不僅顯示頭燈採用**雷射科技**，更可強化車頭給人的高科技與先進印象。

■ 配置於車頭正中央、寬大垂直的**雙腎型水箱護罩**是最顯著的特色。其下方以寬闊 U 型、上方以引擎蓋的立體線條環繞，搭配六角形護罩設計，強化了車頭給人充滿活力的高品質印象。



動感、流暢：車側。

從側面望去，BMW 4 系列 Gran Coupé 的真正魅力便一覽無遺，優雅的設計、低視覺重心與四門房車的舒適性，讓您時刻渴望享受其動感、實用的駕馭體驗。修長的車身線條流暢地朝向充滿肌肉感的肩部區域延展，充分展現出馬力數據無法表現出的動感。

■ 黑色高光澤的 **M 後視鏡蓋**¹ 提供了視覺亮點，再次以獨特的方式凸顯 BMW 4 系列 Gran Coupé 的運動本質。

■ 從車側望去，**與車身齊平的整合式車門把手** 完美融入車體中，給人以一體成形的視覺觀感。

¹ 僅適用於 M440i xDrive。
部分配備、功能和數位服務的供應情況需視引擎版本或額外選用配備而定。供應結構以及各國市場和生產情況可能有所差異。如需供應情況、效期與費用等詳細資訊，請洽詢當地 BMW 授權經銷商。



雋永難忘的外觀：車尾。

從車尾望去，BMW 4 系列 Gran Coupé 具有寬闊的肩部區域與貼近路面的重心，水平設計的大尺寸尾門讓人對車輛產生更加鮮明的印象。車輛的簡潔設計創造出潛藏活力、蘊含現代感的形象，進而展現充滿自信的特質，隨時隨地成為目光焦點。



■ 修長、流線型的**全 LED 科技尾燈**採用 L 型設計，凸顯 BMW 4 系列 Gran Coupé 的寬闊車身與水平線條。

掌控一切的絕佳感受：內裝。

BMW 4 系列 Gran Coupé 的內裝結合令人驚艷的設計與無與倫比的舒適性，帶來純粹的駕駛樂趣。其明確的駕駛導向加深全面掌控的印象，而充滿運動風格、包覆性佳的座椅和內裝材質的高品質工藝，為駕駛和所有乘客帶來獨特且專屬不凡的感受。如此出色的內裝設計讓您忍不住想與他人分享，車內的舒適空間可讓五個人同時享受此卓越體驗。



■ 在充滿運動風格的設計中享受絕佳操控性與極致便利性：駕駛艙中的所有操作元件和顯示資訊皆以駕駛為中心。其藉由精準的線條與時尚的電鍍點綴，強化純粹駕駛樂趣和獨特性。



■ BMW 4 系列 Gran Coupé 的跑車座椅配備最新一代的 Sensatec 透氣皮質椅面。以指尖輕觸便能感受其細膩結構，透氣孔則可避免座椅悶熱不適。



■ 這款高質感的五人座座車具有寬敞的後座空間，最多可搭載三名乘客。時尚的後座座椅和與前門相同的銀色電鍍裝飾元件結合了豪華的空間感與卓越的設計造詣。

部分配備、功能和數位服務的供應情況需視引擎版本或額外選用配備而定。供應結構以及各國市場和生產情況可能有所差異。如需供應情況、效期與費用等詳細資訊，請洽詢當地 BMW 授權經銷商。



激發您內在的卓越特質。

足以容納所有夢想的充足空間：BMW 4 系列 Gran Coupé 寬敞的行李廂具有 470 公升的容量。行李廂底板下方的額外儲物空間可提供 38 公升的額外儲物容量，其所採用的縱向設計讓行李廂可分成多個功能性區域，讓您方便取放物品。除主要的行李廂空間外，位於輪拱後方的大容量側邊儲物區亦為工具箱和急救箱提供足夠的收納空間。



部分配備、功能和數位服務的供應情況需視引擎版本或額外選用配備而定。供應結構以及各國市場和生產情況可能有所差異。如需供應情況、效期與費用等詳細資訊，請洽詢當地 BMW 授權經銷商。

蘊含運動風格的美感。

每一次加速，皆使熱情迸發：BMW 4 系列 Gran Coupé 的絕對駕馭樂趣帶來深刻的第一印象。無論您選擇何種路徑，其精準的自動轉向特性、卓越的動力輸出和絕佳的靈敏度皆能帶來 BMW 經典的操控感，進而創造出極致的駕馭樂趣體驗與獨特的車輛效能。



■ 可變式運動轉向系統¹能進一步強化 BMW 4 系列 Gran Coupé 的運動感，可提供直覺、直接與靈敏的操控特性，並讓轉向更為輕鬆。您可利用動態行車模式切換進行調校，這表示 BMW 4 系列 Gran Coupé 已充分準備好面對日常狀況中的各項挑戰。

■ 為絕佳駕馭精確度設計的 M 跑車化電子懸吊系統能顯著提升運動感，同時保有最大的舒適性。您可藉由動態行車模式切換，依據不同的路面及個人喜好選擇更高效能或更舒適的調校。



¹ M440i xDrive 的標準配備。
部分配備、功能和數位服務的供應情況需視引擎版本或額外選用配備而定。供應結構以及各國市場和生產情況可能有所差異。如需供應情況、效期與費用等詳細資訊，請洽詢當地 BMW 授權經銷商。

BMW M 核心 - 內燃機引擎。

最先進的引擎再次讓 BMW 4 系列 Gran Coupé 展現出純粹情感與純正的運動特質。藉由充沛的燃油儲備與絕佳的起步加速性能，即使在高引擎轉速下，您能隨時展開各種賽車運動冒險。

■ M440i xDrive 引擎能立即讓所有跑車駕駛的心跳加速：藉由 **M TwinPower Turbo 直列 6 缸汽油引擎**¹，只需輕踩加速踏板便能讓這輛車向前衝刺，這是一部速度與聲浪兼具的車輛，讓每趟旅程都是一場感官饗宴。



¹ 僅適用於 M440i xDrive。
部分配備、功能和數位服務的供應情況需視引擎版本或額外選用配備而定。供應結構以及各國市場和生產情況可能有所差異。如需供應情況、效期與費用等詳細資訊，請洽詢當地 BMW 授權經銷商。



■ 密集且快速地變化方向、行駛於各種不同的路面上、加速出彎 – 在上述情況中，**M 運動化差速器**¹可為後輪提供最佳的驅動力分配，讓車輛於行駛時同時具備引擎性能與出色的循跡性。

■ 硬派的彈簧和阻尼元件是 **M 跑車化電子懸吊系統**¹迷人的元素，可帶來刺激直接的轉向反應，造就令人心跳加速、格外運動化的駕駛風格。



■ 全新的 **Sprint 衝刺功能**^{1,2}可提供極致的動感駕駛體驗。藉由換檔撥片啟動後，Steptronic 運動化手自排變速箱將切換至手排模式，並透過多次迅速降檔，直到降至最佳超車檔位。於此同時，動態行車模式將自動切換至 SPORT 運動模式，儀錶上也會顯示出「Sprint」燈號，伴隨運動化的音效體驗。



■ 想要一部加速極快的座車嗎？藉由 Steptronic 運動化八速手自排變速箱的 **Launch Control 彈射起步功能**¹便能實現。排檔桿位於「S」檔時，只要短暫按下 DSC 按鈕，並於踩住煞車時將加速踏板踩到底，然後鬆開煞車，便能體驗 BMW 座車在牽引力極限下的最大加速性能，同時享受心跳加速的快感。

¹ M440i xDrive 的標準配備。

² 僅適用於 M Sport 進階套件和 M440i xDrive。

部分配備、功能和數位服務的供應情況需視引擎版本或額外選用配備而定。供應結構以及各國市場和生產情況可能有所差異。如需供應情況、效期與費用等詳細資訊，請洽詢當地 BMW 授權經銷商。

網路開啟自由生活。

拋開繁瑣事務，只與重要事物保持聯繫：無論身在何處，BMW 4 系列 Gran Coupé 的完整連線和資訊娛樂功能可確保每趟旅程皆以您為核心。



■ **BMW 車況抬頭顯示器**¹為顯示系統的一部分，能將重要的行車資訊投射至擋風玻璃上，避免駕駛的視線離開前方道路。這表示您可隨時獲得所需資訊，讓您可專注於 BMW 4 系列 Gran Coupé 的動態駕駛體驗。



■ **全數位虛擬座艙**是您數位世界的中心。透過語音或觸控等直覺且便利的方式，讓 12.3 吋虛擬數位儀錶和高解析度 10.25 吋中控觸控螢幕進行智慧互動，以顯示您所需的資訊。

■ 無論您需要目前路況或目的地的停車資訊，藉由絕佳的連線功能，**智慧互聯駕駛服務專業套件**的相關功能可隨時為您提供最新資訊，而且可透過語音進行控制。



¹ 佩戴偏光太陽眼鏡時，會影響 BMW 車況抬頭顯示器中資訊的可視度。顯示的內容需視所選配備而定。如欲顯示特定項目，需搭配額外的選用配備。部分配備、功能和數位服務的供應情況需視引擎版本或額外選用配備而定。供應結構以及各國市場和生產情況可能有所差異。如需供應情況、效期與費用等詳細資訊，請洽詢當地 BMW 授權經銷商。



基本車型。



■ 黑色跑車多功能真皮方向盤具備厚實的握把與立體的拇指扣，帶來極為舒適、緊實的握感。



■ 雙前座跑車座椅藉由較高的側面襯墊和可手動調整的腿部支撐提供最佳的側向支撐力。可電動調整前後位置、座椅高度和座椅角度。



■ 17 吋 V 輻式 851 型輕合金輪圈，輪圈規格 7.5J x 17，搭配 225/55 R17 輪胎。



■ 18 吋雙輻式 853 型雙色輕合金輪圈，具有拋光效果，輪圈規格 8.5J x 18，搭配 245/45 R18 輪胎。

精選基本車型外觀配備：

- LED 頭燈
- 採用 LED 科技的尾燈
- 標準舒適型懸吊系統
- 17 吋 V 輻式 851 型輕合金輪圈

精選基本車型內裝配備：

- 全數位虛擬座艙
- 跑車多功能真皮方向盤
- 豪華型三區恆溫空調
- 立體聲揚聲器系統
- 雙前座跑車座椅
- 高級織布 / Sensatec 皮質組合 | 黑色
- 黑色高光澤飾板
- 絨面腳踏墊

部分配備、功能和數位服務的供應情況需視引擎版本或額外選用配備而定。供應結構以及各國市場和生產情況可能有所差異。如需供應情況、效期與費用等詳細資訊，請洽詢當地 BMW 授權經銷商。

M SPORT 套件。



■ 三輻式設計的 M 多功能真皮方向盤包含多功能按鍵、M 飾徽與整合式駕駛側空氣囊。強化的方向盤握把以黑色 Walkappa 真皮包覆，搭配黑色縫線與寬大舒適的拇指扣，可提供直接又動感的轉向感受。



■ 為獲得最佳的側向支撐力，您可使用整合式椅背寬度調整功能調整座椅，以符合您的個人需求。可藉由對側邊襯墊中的空氣元件充氣，縮小椅背寬度，並藉由降低氣壓，擴大椅背寬度。



■ 18 吋 M 空氣力學 858 M 型雙色輕合金輪圈，具拋光效果，輪圈規格 8.5J x 18，搭配 245/45 R18 輪胎。



■ 19 吋 M Y 輻式 859 M 型雙色輕合金輪圈，拋光效果，前輪規格 8.5J x 19，搭配 245/40 R19 輪胎，後輪規格 9J x 19，搭配 255/40 R19 輪胎。

M SPORT 套件外觀配備：

- M 空力套件包含與車輛同色的前進氣壩、側邊門檻和後下擾流板，搭配以 Dark Shadow 金屬漆塗裝、黑色高光澤的兩件式下分流翼
- 18 吋 M 空氣力學 858 M 型雙色輕合金輪圈；可選擇其他輪圈
- M 跑車化懸吊系統含可變式運動轉向系統；可選擇其他懸吊系統
- M high-gloss Shadow Line 黑色高光澤窗框，或可選擇 BMW Individual Exterior Line 緞面鋁質窗框
- 車側 M 標誌
- 與車輛同色的車頂飾條
- 鍍鉻高光澤排氣尾管飾管，或可選擇黑色高光澤
- 專屬 M Portimao Blue 金屬車漆或 M Brooklyn Grey 金屬車漆；可選擇其他車漆

M SPORT 套件內裝配備：

- M 字樣前車門門檻
- M 駕駛座踏板組
- 雙前座跑車座椅採用 Alcantara 麂皮 / Sensatec 皮質組合，搭配透氣孔和藍色對比縫線；可選擇其他座椅材質
- 椅背寬度調整功能
- M 多功能真皮方向盤
- 具有專屬 M 標誌的車鑰匙
- 黑色車內頂篷
- 鋁質格紋飾板；可選擇其他飾板

部分配備、功能和數位服務的供應情況需視引擎版本或額外選用配備而定。供應結構以及各國市場和生產情況可能有所差異。如需供應情況、效期與費用等詳細資訊，請洽詢當地 BMW 授權經銷商。

M SPORT 進階套件。



■ M 燻黑造型頭燈將所有鍍鉻外觀元件都改為黑色元件，創造出經典的設計。



■ Steptronic 運動化八速手自排變速箱可提供運動感十足的換檔體驗，無論您是選擇自動換檔，或使用換檔撥片、排檔桿手動換檔。



■ 19 吋 MY 輻式 859 M 型雙色輕合金輪圈，拋光效果，前輪規格 8.5J x 19，搭配 245/40 R19 輪胎，後輪規格 9J x 19，搭配 255/40 R19 輪胎。

M SPORT 進階套件外觀配備：

- BMW Individual 燻黑造型頭燈
- 附額外配件的 M high-gloss Shadowline 黑色高光澤窗框
- Black Sapphire 色 M 擾流尾翼
- M Sport 煞車套件內含以紅色高光澤塗裝且具備 M 標誌的煞車卡鉗，或可選擇以藍色金屬漆塗裝的煞車卡鉗
- M 輕合金輪圈較 M Sport 套件的 M 輕合金輪圈大 1 吋，可選用運動化輪胎
- Steptronic 運動化手自排變速箱

M SPORT 進階套件內裝配備：

- M 縫線安全帶
- HiFi 高傳真音響系統，亦可選用 Harman Kardon 高傳真音響系統
- SPORT 運動駕駛模式為車內帶來充滿運動感的聲音設定
- Sprint 衝刺功能

部分配備、功能和數位服務的供應情況需視引擎版本或額外選用配備而定。供應結構以及各國市場和生產情況可能有所差異。如需供應情況、效期與費用等詳細資訊，請洽詢當地 BMW 授權經銷商。

M440i xDRIVE。



■ M 碳纖維外觀套件¹可凸顯車輛的運動需求。前保險桿側邊的擾流元件和車外後視鏡蓋均以碳纖維複合材質 (CFRP) 製成。車尾兩側的飾條和特殊造型的擾流尾翼讓此套件更臻完美。



■ 為獲得最佳的側向支撐力，您可使用整合式椅背寬度調整功能調整座椅，以符合您的個人需求。可藉由對側邊襯墊中的空氣元件充氣，縮小椅背寬度，並藉由降低氣壓，擴大椅背寬度。



■ 18 吋 M 空氣力學 858 M 型雙色輕合金輪圈，具拋光效果，輪圈規格 8.5J x 18，搭配 245/45 R18 輪胎。



■ 19 吋 M 雙輻式 861 M 型雙色輕合金輪圈，拋光效果，前輪規格 8.5J x 19，搭配 245/40 R19 輪胎，後輪規格 9J x 19，搭配 255/40 R19 輪胎。

M440i xDRIVE 外觀配備：

- M 擾流尾翼
- 18 吋 M 空氣力學 858 M 型雙色輕合金輪圈
- M 跑車化懸吊系統
- Steptronic 運動化手自排變速箱
- 可變式運動轉向系統
- M 運動化差速器
- M 煞車套件 (藍色)
- M high-gloss Shadow Line 黑色高光澤窗框

M440i xDRIVE 內裝配備：

- 黑色 Alcantara 麂皮 / Sensatec 皮質組合 / 藍色對比縫線
- 鋁質格紋飾板
- 黑色車內頂篷

¹ 預計 2022 年 3 月開始供應。

部分配備、功能和數位服務的供應情況需視引擎版本或額外選用配備而定。供應結構以及各國市場和生產情況可能有所差異。如需供應情況、效期與費用等詳細資訊，請洽詢當地 BMW 授權經銷商。

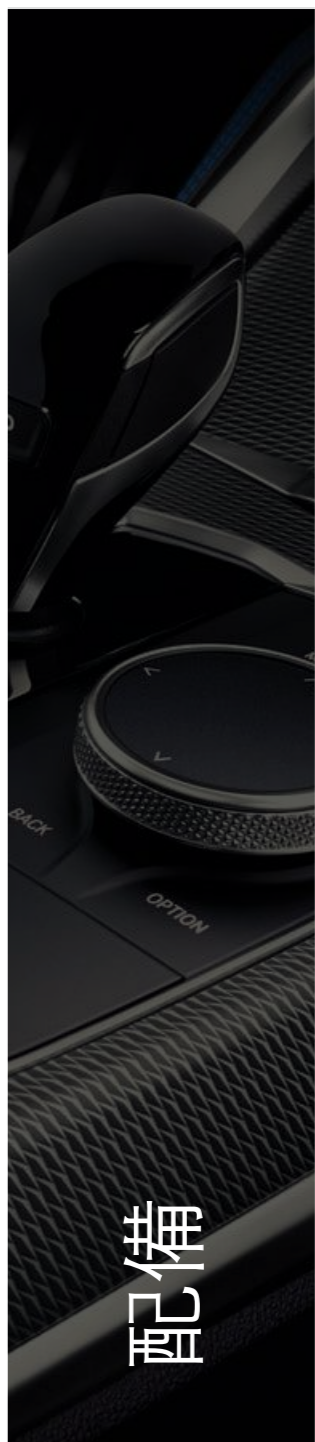

配備

配備特色。



■ 頭燈包含採用 LED 科技的方向燈、定位燈和日間行車燈，以及採用雙 LED 科技的遠光燈和近光燈，具有極長的使用壽命與較低的能源消耗量。LED 頭燈亦具備自動投射角度控制功能，藉由出色的照明和類似日光的燈色提升夜間和惡劣氣候下的能見度。



■ 風格獨具的 L 形尾燈和採用全 LED 科技的照明元件，讓 BMW 即使在黑暗中也清晰可辨。



■ 只需按下按鈕，方向盤加熱功能便能快速將方向盤握把加熱至舒適的溫度。即便車外寒冷，方向盤仍能為您帶來溫暖感受，讓您擺脫手套的束縛，舒適又安全地進行轉向 - 特別是在冬季時，能大幅提升舒適度。可直接透過方向盤上的啟動按鈕輕鬆操作。



■ 採用專屬電鍍飾面的車窗升降開關、車門操作面板、車門鎖開關，以及方向盤上的多功能按鈕 (視配備而定) 等控制元件，為車內營造出高品質的氛圍。



■ 儀錶檯上半部和車門飾條以黑色 Sensatec 皮質包覆，營造出內裝的奢華氛圍。耐磨材質以迷人的雙層接縫縫製而成。

部分配備、功能和數位服務的供應情況需視引擎版本或額外選用配備而定。供應結構以及各國市場和生產情況可能有所差異。如需供應情況、效期與費用等詳細資訊，請洽詢當地 BMW 授權經銷商。

配備特色。

■ M 多功能真皮方向盤¹包含多功能按鈕、M 飾條與整合式駕駛側空氣囊。強化的方向盤握把以黑色「Walk-nappa」真皮包覆，搭配黑色縫線與寬大舒適的拇指扣，可提供直接又動感的轉向感受。



■ 黑色跑車多功能真皮方向盤具備厚實的握把與立體的拇指扣，帶來極為舒適、緊實的握感。



■ 儀錶檯配備 5.1 吋的儀錶和高解析度的 8.8 吋中控觸控螢幕。(台灣市場不適用)



■ HiFi 高傳真音響系統的 10 具揚聲器能為車內帶來頂級音效。



■ Harman Kardon 高傳真音響系統配備 464 瓦的數位擴大機、9 聲道、車輛專用音響等化器與 16 具揚聲器。



■ 大尺寸的彩色 BMW 車況抬頭顯示器²會將旅程相關資訊直接投射到您的視線範圍內，讓您能完全專注於前方路況。視配備而定，可顯示目前車速、導航提示、速限資訊，以及電話和娛樂清單等資訊。

¹ M440i xDrive 的標準配備。

² 佩戴偏光太陽眼鏡時，會影響 BMW 車況抬頭顯示器中資訊的清晰度。顯示的內容需視所選配備而定。如欲顯示特定項目，需搭配額外的選用配備。

部分配備、功能和數位服務的供應情況需視引擎版本或額外選用配備而定。供應結構以及各國市場和生產情況可能有所差異。如需供應情況、效期與費用等詳細資訊，請洽詢當地 BMW 授權經銷商。

配備特色。



■ 含智能衛星導航系統的 BMW 全數位虛擬座艙配備兩個高品質的顯示螢幕，分別為高解析度的 10.25 吋中控觸控螢幕和 12.3 吋的虛擬數位儀錶。BMW ID7 介面亦可透過 iDrive 旋鈕操作。



■ 如果 BMW 愛車同時也是您的個人車輛專家該有多好？可藉由 BMW 智慧語音助理 2.0 與您的愛車溝通。以口語自然地說出指令便能操作眾多車輛功能。其亦能說明關於車輛的一切，協助您更了解 BMW 愛車。

■ 無線充電裝置整合了第二麥克風，讓您與前座乘客享有更好的免持語音品質。額外連接的天線可改善行動收訊。透過藍牙可同時連接兩支行動電話和一個音樂播放器。¹



■ 車上隨時配備最新軟體。藉由遠端軟體升級，讓您 BMW 愛車的軟體隨時處於最新狀態。您可透過 My BMW 應用程式或車上內建的 SIM 卡便捷地下載升級軟體並進行安裝。您亦可藉此於 BMW 愛車上啟動其他可用功能。

¹ 支援具備無線充電標準 (Qi-compatible) 的行動電話進行無線充電。未內建 Qi 標準無線充電功能的特定手機可購買 BMW 原廠加裝品及精品的充電專用保護殼。

部分配備、功能和數位服務的供應情況需視引擎版本或額外選用配備而定。供應結構以及各國市場和生產情況可能有所差異。如需供應情況、效期與費用等詳細資訊，請洽詢當地 BMW 授權經銷商。

配備特色。



■ 該選擇旅程諮詢秘書、智能遠端遙控、含 Apple CarPlay 和 Android Auto 的無線智慧型手機整合系統還是 In-Car Experiences 車內體驗功能呢？何須割愛取捨？配備智慧互聯駕駛服務專業套件，您便能享有上述 BMW ConnectedDrive 智慧互聯駕駛所提供的所有服務。

■ 無論是為旅程進行規劃和準備，或在車輛行駛，甚至停車時，BMW 智能衛星導航系統皆能為您帶來出色的導航體驗。為駕駛完美調校的導航和直覺的操作方式，讓您的旅程更舒適且更符合個人需求。



■ 羅馬明天是晴天嗎？我的班機幾點起飛？只需一個按鈕，旅程諮詢秘書就能在您的旅途中隨時為您提供協助。無論是預定餐廳、住宿或電影票，甚至可為您進行付款。無論您身在何方、有任何需求，旅程諮詢秘書均隨伺在側。



部分配備、功能和數位服務的供應情況需視引擎版本或額外選用配備而定。供應結構以及各國市場和生產情況可能有所差異。如需供應情況、效期與費用等詳細資訊，請洽詢當地 BMW 授權經銷商。

配備特色。

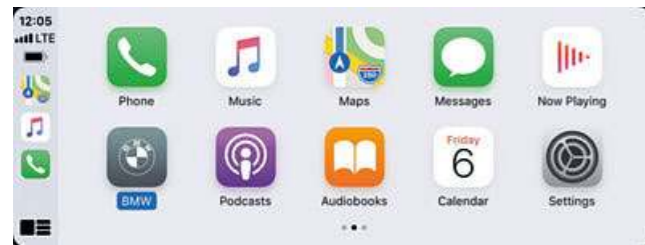

■ 如果能在 BMW 座車上一如往常地使用智慧型手機功能，何樂而不為呢？若配備無線智慧型手機整合系統¹，座車便可透過智慧型手機與座車間的無線連結支援 Apple CarPlay 和 Android Auto。如此一來，您可以便利地在車內使用熟悉的功能和各項應用程式。

■ Steptronic 運動化八速手自排變速箱²可提供運動感十足之換檔體驗，無論您是選擇自動換檔，或使用換檔撥片、排檔桿手動換檔。



■ 藉由緊密的齒輪比和快速的引擎轉速變換，Steptronic 八速手自排變速箱可提供更出色的駕乘舒適度、更流暢的換檔操作與較低的油耗。



■ 若能同時擁有旅程諮詢秘書和智慧遠端遙控，又何須割愛取捨呢？配備智慧互聯駕駛服務超值套件，您便能享有這兩項 BMW ConnectedDrive 智慧互聯駕駛服務。



■ M 跑車化電子懸吊系統能隨時視道路狀況和駕駛情況進行電動調整。您也可隨時藉由動態行車模式切換調整懸吊特性，在舒適駕駛到操控表現更為靈活的極致動感間進行選擇，以獲得您當下喜好的駕駛風格。

¹ 車上的無線智慧型手機整合系統可永久使用。其包含 Apple CarPlay 和 Android Auto。由於未來可能有其他技術發展 (如手機技術)，因此無法保證 Apple CarPlay 和 Google Android Auto 服務可永久使用。CarPlay 為 Apple Inc. 之註冊商標，Android Auto 為 Google LLC 之註冊商標。

² M440i xDrive 的標準配備。

部分配備、功能和數位服務的供應情況需視引擎版本或額外選用配備而定。供應結構以及各國市場和生產情況可能有所差異。如需供應情況、效期與費用等詳細資訊，請洽詢當地 BMW 授權經銷商。

配備特色。

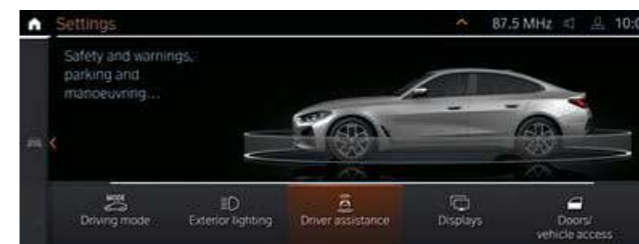

■ 智慧駕駛輔助套件¹能在危險或一成不變的路況中，為駕駛帶來最佳的舒適度與安全性。除了駕駛輔助套件的內容外，其還包括含擴增功能的主動車道維持輔助、緊急停車輔助和車側防撞輔助。

■ 道路虛擬實境顯示功能可提供由各項輔助系統所收集的車輛周遭環境即時資訊。藉由儀錶內的動態 3D 畫面，您可以清楚地看見車輛如何感測目前的交通狀況，進而了解各系統的運作方式。



■ 含 Servotronic 車速感應式動力轉向的可變式運動轉向系統²提供直接且靈敏的轉向反應，讓您可輕鬆不費力地轉動方向盤。系統會視方向盤的角度調整轉向比。此系統不僅提升了動態駕駛時的操控感，還能讓停車或轉向時較不費力。

■ 在單調的路況下啟動含延伸功能的主動車道維持輔助可為您提供協助。其可協助您將車輛保持在車道中央，協助您通過窄巷，並藉由主動式路徑指引讓高速公路上的導航更加清楚。

¹ 在光線不良、起霧時或強光下，此功能會受到限制。

² M440i xDrive 的標準配備。

部分配備、功能和數位服務的供應情況需視引擎版本或額外選用配備而定。供應結構以及各國市場和生產情況可能有所差異。如需供應情況、效期與費用等詳細資訊，請洽詢當地 BMW 授權經銷商。

配備特色。



■ 進階自動停車輔助系統¹讓停車與操控車輛更加輕鬆。其配備包括含俯視功能、全景畫面、遠端 3D 監控的 360 度環景輔助攝影，以及路邊停車輔助、具緊急煞車功能的主動式前後方停車警示系統、含縱向與橫向指引功能和自動倒車輔助系統的自動停車輔助系統。

■ 360 度環景輔助攝影包含以攝影機為基礎的俯視畫面、全景畫面和 3D 立體畫面等功能。位於車頭、車尾和車外後視鏡中的攝影機可在中控觸控螢幕中呈現出 360 度畫面和俯視畫面，當您接近能見度不佳的路口和車道時，全景畫面讓您可輕鬆看清路況。



■ 自動停車輔助系統²能在橫向和縱向停車位執行全自動停車，亦能自動駛離縱向停車位。藉由停車按鈕或排入倒車檔即可啟動。系統會接手所有轉向、行駛和煞車程序，您只需監控停車過程即可。

■ 您的 BMW 座車會隨時保持在最新狀態。您可以在 ConnectedDrive 雲端商店中找到許多新功能，無論在家或在旅途中皆可隨時訂購。



■ Sprint 衝刺功能³讓車輛擁有最大的運動特性，以達到最佳的加速度並安全超車，將降檔撥片拉住一段時間便可啟動此功能，讓動態行車模式切換為 SPORT 運動模式。

¹ 依據當地的交通法規規定，駕駛有責任持續監控自動停車過程。
² 僅適用於 M Sport 進階套件和 M440i xDrive。

部分配備、功能和數位服務的供應情況需視引擎版本或額外選用配備而定。供應結構以及各國市場和生產情況可能有所差異。如需供應情況、效期與費用等詳細資訊，請洽詢當地 BMW 授權經銷商。

配備特色。



■ M 燻黑造型頭燈將所有鍍鉻外觀元件都改為黑色元件，創造出經典的設計。



■ 在雷射遠光燈模式中，智慧雷射頭燈的照明範圍可達 550 公尺，相當於傳統頭燈的兩倍。於夜晚提供更好的能見度，可大幅提升安全性。頭燈內的藍色飾條與「BMW Laser」字樣亦凸顯車輛的科技水準和運動特質。



■ 環艙氣氛燈 (含車門上的環艙照明) 可為車內提供放鬆、舒適的燈光氛圍。可調整亮度的照明設計也包含四種情境的動態功能，而迎賓光毯可於上下車時照亮車門前方區域。



■ 動態行車模式切換可讓您在標準的 COMFORT 舒適模式、高效能的 ECO PRO 節能模式、更為動感的 SPORT 運動模式以及 SPORT+ 進階運動模式間任意選擇。選配的 ADAPTIVE 智慧模式功能會持續調整電子懸吊系統、轉向和 Steptronic 手自排變速箱，以符合目前的駕駛情況。

部分配備、功能和數位服務的供應情況需視引擎版本或額外選用配備而定。供應結構以及各國市場和生產情況可能有所差異。如需供應情況、效期與費用等詳細資訊，請洽詢當地 BMW 授權經銷商。

配備特色。



■ 雙前座跑車座椅藉由較高的側面襯墊和可手動調整的腿部支撐提供最佳的側向支撐力。此外，更可電動調整座椅的前後位置和高度。



■ 具備滑動與上掀功能的玻璃天窗包含可電動開關的天窗頂篷、防夾保護以及輕鬆放閉功能，可調整氣流，營造舒適的車內環境。整合式導風板可防止車內氣流擾動，並降低風切聲。



■ 駕駛、前座乘客和後座乘客可分別控制豪華型三區恆溫空調與自動溫度控制功能，其亦包含自動空氣再循環裝置(AAR)、活性炭過濾器、起霧和陽光感應器，以及具備數位螢幕的後座出風口。



■ 電動座椅調整功能讓您可便利、輕鬆地調整駕駛和前乘客座椅，只需按下一個按鈕，駕駛便能透過記憶功能儲存或回復偏好的駕駛座椅和車外後視鏡設定。

■ 駕駛座椅背的腰部支撐可平順地進行垂直與橫向調整，為頸椎提供支撐、達到舒緩效果，並協助矯正坐姿。有助於提升長途旅程的駕駛舒適度。

配備特色。



■ 您只需帶著 iPhone，就不用再攜帶鑰匙。透過 BMW 手機數位鑰匙¹即可將 BMW 座車上鎖或解鎖，甚至發動引擎。您最多可以授權五名擁有相容 iPhone 的親友使用 BMW 座車，甚至可以限制新手駕駛用車時的極速。



■ 聰明、即時且細膩：My BMW 應用程式採用現代化設計和直覺的使用者提示，為您提供嶄新的行車體驗。使用您的智慧型手機，就能便利地規劃下一趟旅程、檢查 BMW 座車的狀態、預約下一次保養服務或使用各項遠端遙控功能。



■ 40/20/40 分離可傾倒後座椅背能提供最大彈性的空間運用。例如，載運雪橇和滑雪板袋等長型物品時，後座仍可提供兩名乘客舒適乘坐。中央扶手上的兩個置杯架也非常實用。



■ 座椅加熱功能可提高前座和後座兩側座椅和椅背表面的溫度。每個座位均可個別進行三種強度調整。



■ 多功能收納組合包含駕駛側儀錶檯上可收折的置物空間、前座椅背後方的置物網以及兩個位於後座中央鞍座、具充電功能的 USB 連接埠。左右兩側還有可收納小型物品的置物網，行李廂內有一個多功能掛鉤。後座中央鞍座和行李廂中有額外的 12 V 電源插座。



■ 電動尾門放閉系統讓您只需按下相應按鈕，便能輕鬆開啟及關閉尾門。



■ 智慧 Comfort Access 免鑰匙系統讓您無需手持鑰匙即可開啟所有車門，且額外包含 BMW 手機數位鑰匙¹。

部分配備、功能和數位服務的供應情況需視引擎版本或額外選用配備而定。供應結構以及各國市場和生產情況可能有所差異。如需供應情況、效期與費用等詳細資訊，請洽詢當地 BMW 授權經銷商。

¹ 需具備 BMW ConnectedDrive 帳號與相容的智慧型手機。針對無相容智慧型手機的客戶，我們提供了高品質的 Key Card (卡片鑰匙)。如需更多 BMW 手機數位鑰匙的相關資訊，例如智慧型手機的相容性等，請至 www.bmw.com/digitalkey 查詢

部分配備、功能和數位服務的供應情況需視引擎版本或額外選用配備而定。供應結構以及各國市場和生產情況可能有所差異。如需供應情況、效期與費用等詳細資訊，請洽詢當地 BMW 授權經銷商。

PERFORMANCE 配備特色。



■ M 碳纖維外觀套件^{1,3}可凸顯車輛的運動需求。前保險桿側邊的擾流元件和車外後視鏡蓋均以碳纖維複合材質 (CFRP) 製成。車尾兩側的飾條和特殊造型的擾流尾翼讓此套件更臻完美。



■ 內含其他配件的 M high-gloss Shadow Line 黑色高光澤窗框¹包含下列黑色配備：黑色高光澤雙腎型水箱護罩邊框和黑色鍍鉻排氣尾管飾管。



■ 與車身同色的 M 擾流尾翼^{1,2}不僅可凸顯車輛的動感輪廓，更可降低不必要的上升力。藉由對後軸產生下壓力，可提高車輛的行駛穩定性。



■ 強大的 M 煞車套件^{1,2}配備大型煞車碟盤和採用藍色塗裝、搭配 M 標誌的專屬煞車卡鉗。

■ 高性能的 M 煞車套件擁有採用紅色高光澤的專屬煞車卡鉗，搭配 M 字樣，並具備出色的煞車性能。

PERFORMANCE 配備特色。



■ M Performance 強化套件²內含優化的冷卻套件，即使在進行運動化操駕時，仍可確保最佳性能表現。該冷卻套件對引擎與熱交換器均有益處，讓引擎即使在高負載下，仍能以正常工作溫度運轉。此外，前軸的 M 煞車套件以加大的煞車碟盤強化煞車性能。



■ 配備安全帶束緊器和安全帶束力限制器的 M 縫線安全帶以經典 M 配色彰顯其精緻的縫製工藝。



■ 可調式 M 跑車座椅¹具備桶型座椅特性與局部整合式頭枕，可為駕駛與前座乘客提供絕佳的側向支撐。此外，亦可個別調整椅背寬度。座椅特殊的設計搭配黑色的 M 標誌凸顯出車輛的運動性能。



■ 無論是變換車道、加速出彎、高速過彎或行駛於不同路面時，M 運動化差速器²均能提供絕佳的循跡性及行駛穩定性。電子控制裝置有助於降低後輪間的轉速差，提供更好的循跡性。

¹ 僅適用於 M Sport 套件和 M440i xDrive。
² M440i xDrive 的標準配備。
³ 預計 2022 年 3 月開始供應。

部分配備、功能和數位服務的供應情況需視引擎版本或額外選用配備而定。供應結構以及各國市場和生產情況可能有所差異。如需供應情況、效期與費用等詳細資訊，請洽詢當地 BMW 授權經銷商。

¹ 僅適用於 M Sport 套件和 M440i xDrive。
² 僅適用於 M440i xDrive。
³ M440i xDrive 的標準配備。

部分配備、功能和數位服務的供應情況需視引擎版本或額外選用配備而定。供應結構以及各國市場和生產情況可能有所差異。如需供應情況、效期與費用等詳細資訊，請洽詢當地 BMW 授權經銷商。

外觀車色。

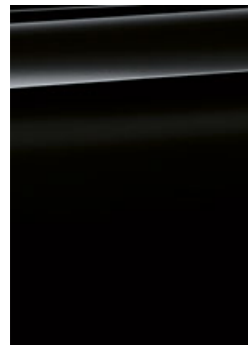

■ 標準漆 668 Black²



■ 標準漆 300 Alpine White¹



■ 金屬漆 A96 Mineral White

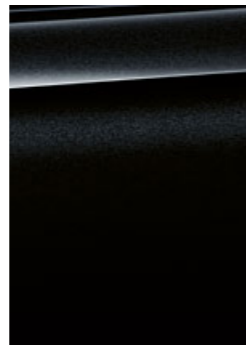

■ 金屬漆 475 Black Sapphire

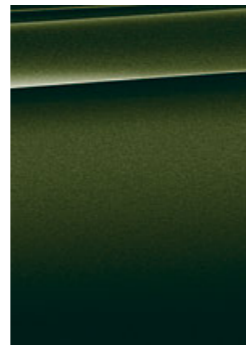

■ 金屬漆 C4E Sanremo Green

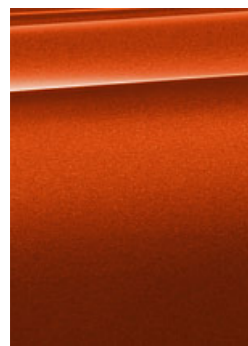

■ 金屬漆 C1X Sunset Orange

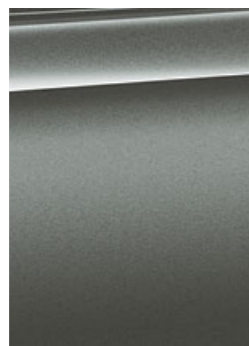

■ 金屬漆 C4W Skyscraper Grey⁴



■ 金屬漆 C4P M Brooklyn Grey³



■ 金屬漆 C31 M Portimao Blue³



BMW INDIVIDUAL

■ BMW Individual 490 special paintwork (例如 Brilliant White 金屬漆)⁵

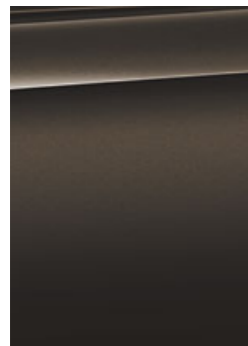

■ BMW Individual C36 Dravite Grey 金屬漆

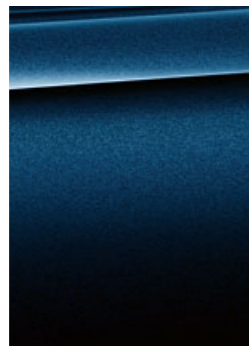

■ BMW Individual C3Z Tanzanite Blue 金屬漆

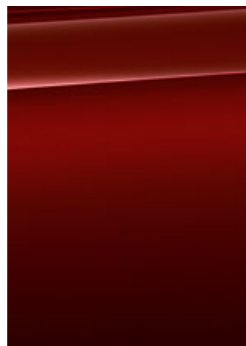

■ BMW Individual C57 Aventurine Red 金屬漆



■ BMW Individual paint finish Frozen Dark Grey 金屬漆。



■ BMW Individual special paintwork Frozen Portimao Blue 金屬漆。⁵

內裝顏色。

座椅顏色



■ Cloth/Sensatec combination KFSW Black



■ Alcantara/Sensatec combination KGNL Black with perforation, accent Blue¹



■ KHFR Sensatec perforated | Canberra Beige



■ KHFS Sensatec perforated | Canberra Beige



■ Sensatec perforated KHG7 Tacora Red



■ KHKC Sensatec perforated | Cognac



■ Sensatec KHSW perforated Black



■ Leather 'Vernasca' MAG6 Tacora Red with decorative stitching



■ Leather 'Vernasca' MAOI Oyster decor stitching

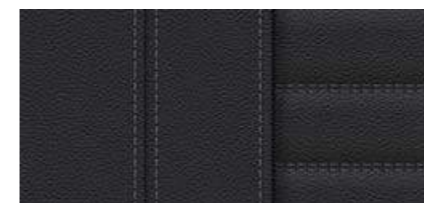

■ Leather 'Vernasca' MAH7 Black decor stitching



■ Leather 'Vernasca' MAMU Mocha decor stitching



■ Leather 'Vernasca' MANL Black, Blue contrast stitching¹

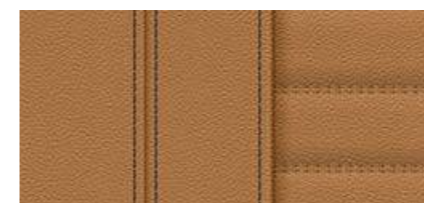

■ Leather 'Vernasca' MAPQ Cognac decor stitching¹

【顏色樣本】 這些顏色樣本可做為您為愛車挑選漆色和材質時的初步參考。不過就經驗而言，印刷型錄無法忠實呈現烤漆、座椅和內裝飾板的原始顏色。請直接與您的 BMW 授權經銷商討論您個人喜愛的顏色。他們將會很樂意為您展示樣本並協助您解決任何特殊需求。

¹ M Sport 套件和 M440i xDrive 的標準配備。

² M Sport 套件和 M440i xDrive 不可選用。

³ 僅適用於 M Sport 套件和 M440i xDrive。

⁴ 不適用於 M440i xDrive。

⁵ 預計 2022 年 3 月開始供應。

部分配備、功能和數位服務的供應情況需視引擎版本或額外選用配備而定。供應結構以及各國市場和生產情況可能有所差異。如需供應情況、效期與費用等詳細資訊，請洽詢當地 BMW 授權經銷商。

¹ 僅適用於 M Sport 套件和 M440i xDrive。

部分配備、功能和數位服務的供應情況需視引擎版本或額外選用配備而定。供應結構以及各國市場和生產情況可能有所差異。如需供應情況、效期與費用等詳細資訊，請洽詢當地 BMW 授權經銷商。

請注意，在正常的情形下，不論短期或長期使用，仍有可能造成無法復原的損害。其中以被服飾染色的情形最為明顯。請注意，內裝顏色會依據您所選擇的座椅顏色而有不同。

內裝顏色。

BMW INDIVIDUAL



■ BMW Individual extended leather trim 'Merino' VAEW Ivory White



■ BMW Individual extended leather trim 'Merino' VAHZ Fiona Red/Black



■ BMW Individual extended leather trim 'Merino' VATQ Tartufo



■ BMW Individual extended leather trim 'Merino' ZAFV Fjord Blue/Black

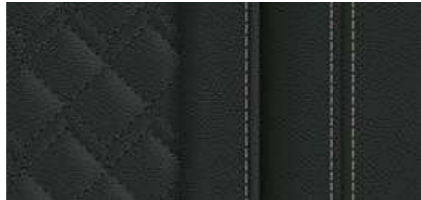

■ BMW Individual extended leather trim 'Merino' ZASW Black



■ BMW Individual full leather trim 'Merino' VBEW Ivory White



■ BMW Individual full leather trim 'Merino' VBHZ Fiona Red/Black

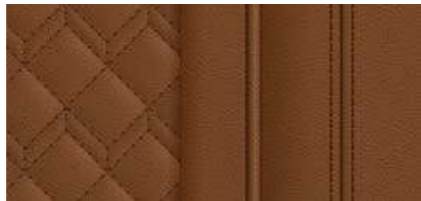

■ BMW Individual full leather trim 'Merino' VBTQ Tartufo



■ BMW Individual full leather trim 'Merino' ZBFV Fjord Blue/Black

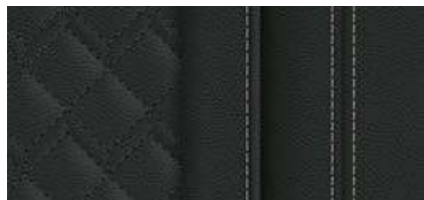

■ BMW Individual full leather trim 'Merino' ZBSW Black

內裝顏色。

內裝飾板

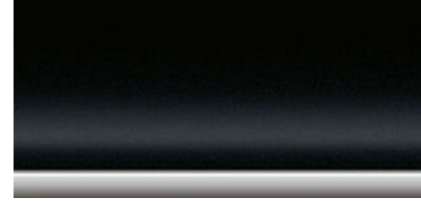

■ Interior trim finishers Black high-gloss with highlight trim finisher in Pearl Chrome

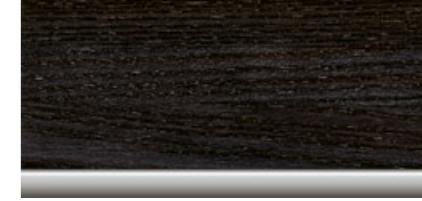
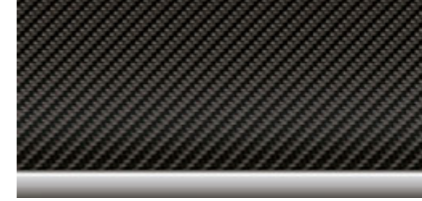

■ Interior trim finishers in fine-wood trim Ash grey-brown high-gloss with highlight trim finisher Pearl Chrome



■ Interior trim finishers in fine-wood trim oak grain open-pored with highlight trim finisher Pearl Chrome

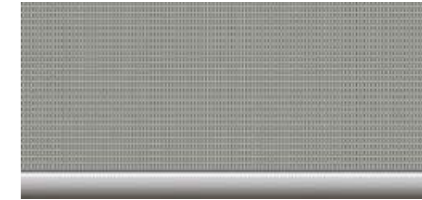

■ Interior trim finishers Aluminium 'Mesheffect' with highlight trim finisher in Pearl Chrome

BMW INDIVIDUAL



■ BMW Individual interior trim finishers piano finish Black with highlight trim finisher Pearl Chrome



■ BMW Individual interior trim finishers Aluminium fabric high-gloss with highlight trim finisher in Pearl Chrome

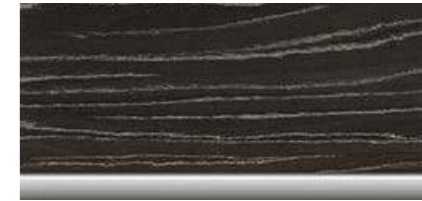

■ BMW Individual fine-wood trim 'Fineline' Black with silver effect open-pored and highlight trim finisher in Pearl Chrome

部分配備、功能和數位服務的供應情況需視引擎版本或額外選用配備而定。供應結構以及各國市場和生產情況可能有所差異。如需供應情況、效期與費用等詳細資訊，請洽詢當地 BMW 授權經銷商。

請注意，在正常的情形下，不論短期或長期使用，仍有可能造成無法復原的損害。其中以被服飾染色的情形最為明顯。請注意，內裝顏色會依據您所選擇的座椅顏色而有不同。

¹ 僅適用於 M Sport 套件和 M440i xDrive。

部分配備、功能和數位服務的供應情況需視引擎版本或額外選用配備而定。供應結構以及各國市場和生產情況可能有所差異。如需供應情況、效期與費用等詳細資訊，請洽詢當地 BMW 授權經銷商。

請注意，在正常的情形下，不論短期或長期使用，仍有可能造成無法復原的損害。其中以被服飾染色的情形最為明顯。請注意，內裝顏色會依據您所選擇的座椅顏色而有不同。

輪圈與輪胎。

■ 17吋V幅式851型輕合金輪圈，輪圈規格7.5J x 17，搭配225/55 R17輪胎。¹



■ 17吋空氣力學852型雙色輪圈，拋光效果，輪圈規格7.5J x 17，搭配225/55 R17輪胎。¹



■ 20吋BMW Individual空氣力學862i型雙色輪圈，拋光效果，前輪規格8.5J x 20，搭配245/35 R20輪胎，後輪規格9J x 20，搭配255/35 R20輪胎。

■ 18吋雙幅式853型雙色輕合金輪圈，具有拋光效果，輪圈規格8.5J x 18，搭配245/45 R18輪胎。¹



■ 19吋MY幅式859M型雙色輕合金輪圈，拋光效果，前輪規格8.5J x 19，搭配245/40 R19輪胎，後輪規格9J x 19，搭配255/40 R19輪胎。²



■ 18吋M空氣力學858M型雙色輕合金輪圈，具拋光效果，輪圈規格8.5J x 18，搭配245/45 R18輪胎。^{2,3}



■ 19吋M空氣力學860M型雙色輕合金輪圈，搭配前後不同尺寸的輪胎，拋光效果，前輪規格8.5J x 19，搭配245/40 R19輪胎，後輪規格9J x 19，搭配255/40 R19輪胎。²



BMW INDIVIDUAL。

展現量身打造的设计：BMW Individual Frozen Pure Grey 車漆具有柔滑、迷人的霧面外觀，可進一步凸顯BMW 4系列Gran Coupé的運動線條，於視覺上立下標竿。



柔軟而時尚：Fiona Red / Black色BMW Individual「Merino」全真皮內裝的天然鞣製皮革具有極為柔軟的觸感，並具有出色的透氣性。令人血脈賁張的Fiona Red/Black配色更在視覺上展現出BMW Individual全真皮內裝極為動感的特色。



呈現一致風格：黑色鋼琴烤漆飾板以鋼琴鍵盤為靈感，反映出內裝的卓越工藝。採用多層黑色鋼琴烤漆，經多次拋光創造出高光澤效果，成為出色的視覺亮點。

進入車內的瞬間便令人熱血沸騰：一窺高品質的Fiona Red/Black色「Merino」全真皮內裝和黑色鋼琴烤漆飾板，然後感受車內的專屬豪華氛圍。在您就座後，享受柔軟皮革的時尚感，並體驗讓您難以忘懷的純粹優雅時刻。

¹不適用於M440i xDrive。
²僅適用於M Sport套件和M440i xDrive。
³M440i xDrive的標準配備。

部分配備、功能和數位服務的供應情況需視引擎版本或額外選用配備而定。供應結構以及各國市場和生產情況可能有所差異。如需供應情況、效期與費用等詳細資訊，請洽詢當地BMW授權經銷商。



BMW 原廠加裝品及精品。

進一步提升駕駛體驗：BMW 原廠加裝品及精品可完美搭配 BMW 原廠車輛。無論您在尋找輪圈和輪胎、運輸與行李廂配件、內裝配備、通訊、資訊和科技或 M Performance 配件，BMW 原廠加裝品及精品皆能讓您找到符合需求的個別方案，讓您體驗截然不同的駕駛樂趣。



輪圈與輪胎。

BMW 原廠完整輪圈組讓您安全抵達目的地，且讓人難以忽視 BMW 愛車充滿運動風格的外觀。接著您會發現，這些輪圈是為您的 BMW 愛車精準量身打造，經過極嚴格、全面的材質測試和功能性檢查，與頂尖的輪胎製造商共同合作研發，並針對各 BMW 車型的動態駕駛表現和設計語彙進行個別調校。

運輸與行李廂配件方案。

BMW 原廠加裝品及精品提供您豐富的運輸與行李廂配件方案。依照您的個人喜好和需求，您可以隨時隨地利用它們創造出額外空間。無論是托架系統或行李廂配件，您皆能信賴為您 BMW 愛車量身訂製且易於使用的 BMW 原廠加裝品及精品。



內裝配件。

完美的搭配：BMW 原廠加裝品及精品的所有內裝產品能協助您完全按照個人喜好設計您 BMW 愛車的內裝。除 BMW 原廠加裝品及精品優異的機能性外，其亦具備迷人的 BMW 設計和卓越的工藝與材質品質，並結合可讓每趟旅程皆令人雀躍的專屬氛圍。



通訊、資訊和科技。

先進功能和特色帶來最大的自由與彈性：用於通訊、資訊和科技功能的 BMW 原廠加裝品及精品總是與您同行。無論您著重於搭配電話使用各種車輛功能，或是想擁有最佳音效，創新的 BMW 原廠加裝品及精品皆能為您提供適合的方案。在每趟旅途中，您皆能享有良好的連線和客製化的娛樂功能。



M PERFORMANCE 配件。

BMW M Performance 配件讓您即使在賽道外亦能深刻體驗迷人的 BMW 賽車基因。豐富的技術和視覺元件讓出色科技成為具體化的真實體驗。專屬材質和頂級品質確保完美無瑕的動感特質。體驗動人心弦的最強特質：獨特、耀眼、絕不妥協。



M PERFORMANCE 配件。



● 以精緻手工打造的 M 後視鏡蓋採用碳纖維材質，凸顯車輛的先進科技特色。動感的設計造就了搶眼的高質感外觀，同時也增添了獨特的運動風格。



● 更令人驚豔：M Performance 碳纖維擾流尾翼凸顯車輛的卓越品質與動感外觀，其可優化空氣動力表現，造就更運動化的駕駛特性。



● 進一步強化令人印象深刻的外觀：M Performance Frozen Black 色車身貼紙可進一步凸顯車輛的運動特性並創造出鮮明的賽車風格。高品質的貼紙組不僅耐沖洗，還能完美搭配車型。



● 100% 高科技、100% 賽車特性、100% 狂熱。M Performance 後保下分流翼採用碳纖維材質，以細膩手工打造而成，創造出更具現代感的整體樣貌，也讓車輛的運動風格外觀更加出色。



● 吸引人的特色：M Performance 專屬碳纖維內飾板組，高質感的手工精緻碳纖維品質，大幅提升車內的運動氛圍。



● 小細節成就大不同：採用 Alcantara 鹿皮的 M Performance 中央扶手讓充滿賽車風格的駕駛艙更臻完美。



● 全新設計之碳纖維椅背飾蓋組，運用碳纖維與鹿皮的設計組合，充分營造出車內的整體賽車風格。





技術數據和售後服務

技術數據。

BMW 4 系列 Gran Coupé		420i	430i
重量和容量			
空車重 ¹	公斤	1620	1645
最大總重	公斤	2175	2200
行李廂容量	公升	470-1290	470-1290
油箱容量(約)	公升	59	59
動力和扭力²			
汽缸數 / 排氣量	數量 / 立方公分	4/1998	4/1998
最大輸出	千瓦(匹馬力) / 每分鐘轉速	135 (184)/5000-6500	180 (245)/4500-6500
最大扭力	牛頓米 / 每分鐘轉速	300/1350-4000	400/1600-4000
動力傳輸			
驅動類型	-	後輪	後輪
標準變速箱	-	Steptronic 運動化八速手自排	Steptronic 運動化八速手自排
性能表現			
極速	公里 / 小時	235	250 ³
0-100 公里 / 小時加速	秒	7.9	6.2
輪圈 / 輪胎			
輪胎尺寸	-	245/45 R18 Y	前輪: 245/40 R19 Y 後輪: 255/40 R19 Y
輪圈尺寸		8.5 J x 18	前輪: 8.5 J x 19 後輪: 9 J x 19
材質		輕合金	輕合金

技術數據。

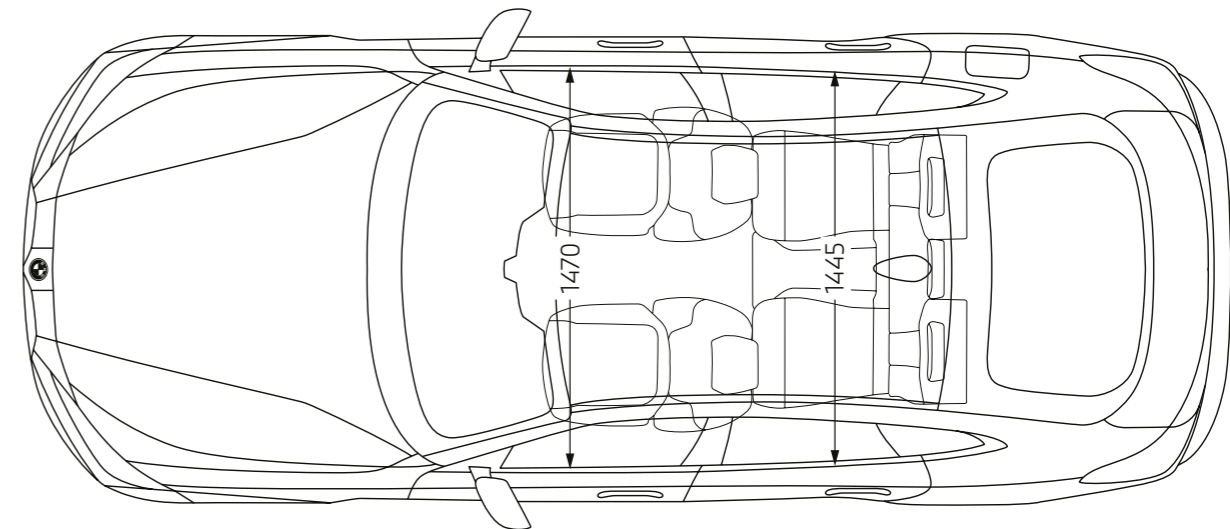
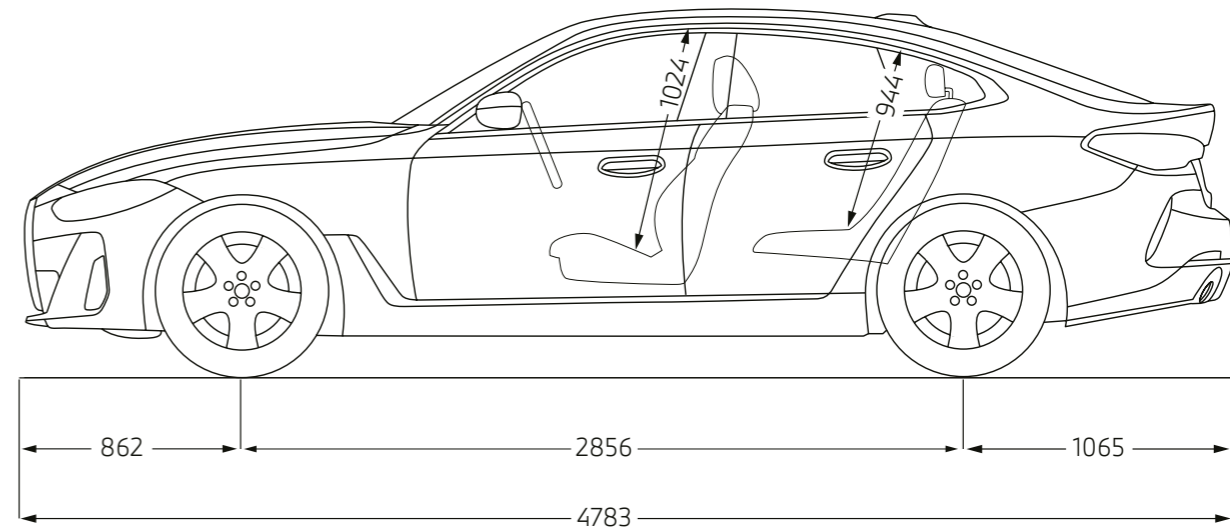
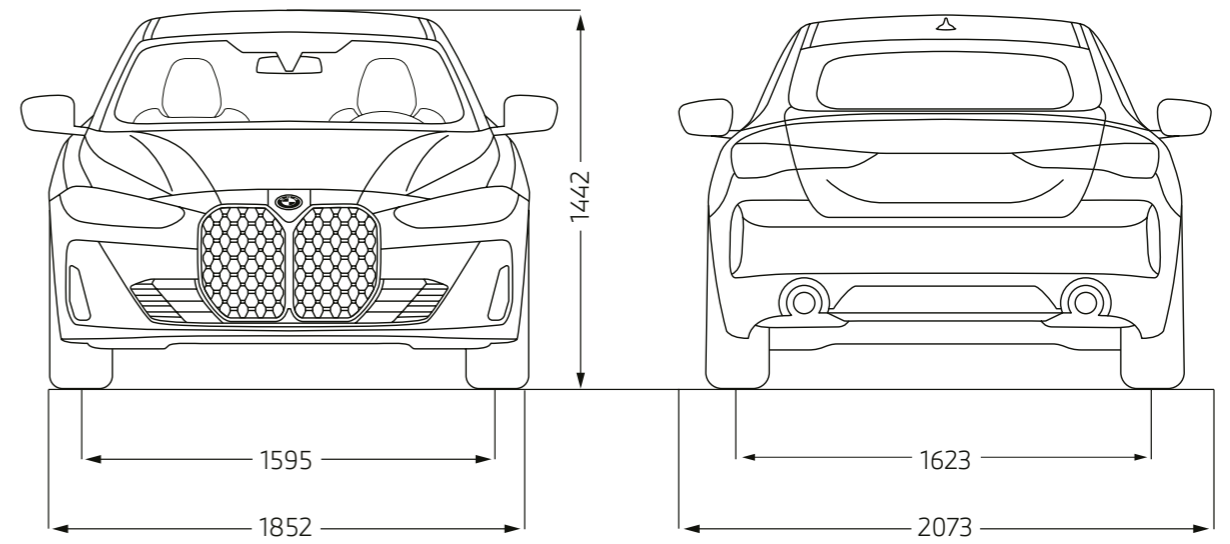

性能表現數值適用於搭載標準變速箱的車輛。

¹ 空車重係指搭載標準配備之車輛，不含任何選用配備。選用配備可能會影響車輛的重量和載重；若所選配備對車輛的空氣力學產生影響，亦會影響車輛的極速。

² 汽油引擎的性能表現數據適用於使用 RON 98 無鉛汽油之車輛。亦可使用 RON 91 (含) 以上，乙醇含量不超過 10% (E10) 的無鉛汽油。BMW 建議使用 RON 95 高級無鉛汽油。

³ 電子限速值。

圖中尺寸單位為公釐且可能隨著車型和配備而改變。



BMW 售後服務。



隨伺在側：您的 BMW 服務廠能為您提供所有關於 BMW 座車的實用與專業支援。我們的目標是盡可能讓您與 BMW 的每趟旅程皆感到舒適。我們全球的服務廠網絡由 BMW 專家、創新診斷科技，以及可快速取得的 BMW 原廠零件與 BMW 原廠機油共同為您提供優質服務。選擇 BMW 售後服務的理由不勝枚舉，但最重要的是藉由 BMW 售後服務，您將持續享有與眾不同的 BMW 駕駛樂趣。

隨時隨地 享有我們的全面服務。

許多 BMW 服務皆能進行線上預約和追蹤，因此您可將時間運用在真正重要的事物上。藉由線上預約和遠端服務，享有獨立性和彈性。善用我們的創新數位產品與服務，並在您的智慧型手機上取得所有相關資訊。當車輛故障時，我們的 BMW 道路救援與事故協助服務可提供協助。



MY BMW 應用程式。

My BMW 應用程式讓您在智慧型手機上輕鬆體驗 BMW 的數位世界。其能在每一趟旅程開始前、旅程期間與結束後，提供各項服務與功能，讓您的生活更便利。例如，當您的 BMW 座車需要保養時，My BMW 應用程式會通知您，並以便利方式協助您與 BMW 服務廠進行預約；為您提供另一個享受駕駛樂趣的理由。

NOTES.



NOTES.



