

# ASX



MITSUBISHI  
MOTORS

Drive your Ambition



# ASX

## Більше, ніж просто кросовер



### ЕЛЕКТРОННО КЕРОВАНА СИСТЕМА ПОВНОГО ПРИВОДУ 4WD З МОЖЛИВІСТЮ ВИБОРУ РЕЖИМУ РУХУ



Селектор вибору режиму 4WD



**2WD:** дозволяє покращити економічні показники, наближаючи їх до рівня звичайного легкового автомобіля з переднім приводом. Найліпше підходить для руху по сухих та чистих дорогах з твердим покриттям.



**4WD AUTO:** режим забезпечує автоматичний розподіл крутного моменту на всі колеса залежно від умов руху. Найкраще підходить для руху по автомагістралях, слизьких дорогах, за умов сильного вітру або ж на звивистих шляхах.



**4WD LOCK:** режим ідеально налаштований для руху на крутих пагорбах, слизьких або нерівних дорогах, а також при необхідності виїзду зі снігу або багна.



### БЕНЗИНОВИЙ ДВИГУН 2.0 MIVEC\*

Завдяки технології MIVEC в цьому двигуні поєднуються максимальна потужність, відмінна ефективність згоряння пального та чудові екологічні показники. **MIVEC (Mitsubishi Innovative Valve Electronic Control System)** – електронна система зміни фаз газорозподілу, яка забезпечує поєднання економічності і високого обертового моменту в широкому діапазоні обертів.



### ВАРІАТОР INVECS-III CVT

Поєднання 2-літрового двигуна з «автоматом»-варіатором INVECS-III CVT\* забезпечує ідеально плавне та динамічне прискорення за будь-якої швидкості.

\*INVECS-III (Intelligent & Innovative Vehicle Electronic Control System) – електронна система, що адаптує роботу варіатора під індивідуальну манеру керування водія. CVT (Continuously Variable Transmission) – варіатор з безперервною зміною передавального співвідношення.



### МЕХАНІЧНА 5-СТУПЕНЕВА КОРОБКА ПЕРЕДАЧ

5-ступенева механічна коробка перемикачів швидкості забезпечує точний контроль автомобіля і відчуття «спортивності» для водія ASX. Вона доступна в парі з економічнішим двигуном об'ємом 1,6 літра і потужністю 117 к.с.

## Можливості у деталях

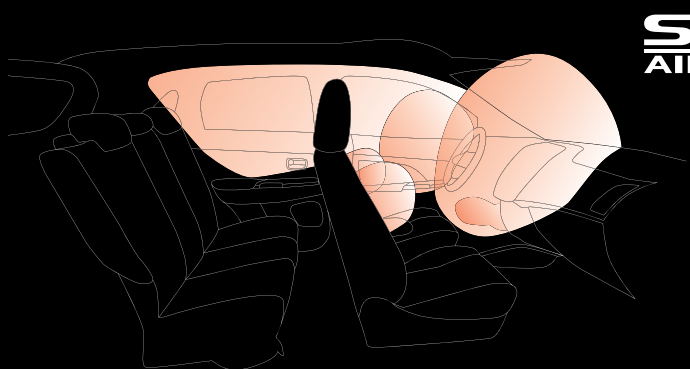

**SRS  
AIRBAG**

### СІМ ПОДУШОК БЕЗПЕКИ

У разі зіткнення сім подушок безпеки допоможуть захистити вас і ваших пасажирів, поглинаючи силу удару.



### МАКСИМУМ ПРОСТОРУ ДЛЯ ВАШИХ РЕЧЕЙ

За умови збереження 5-місного салону, корисний об'єм багажного відділення складає 406 л\*, в якому ви можете перевозити всі необхідні повсякденні речі.

\*За умови підняття спинки заднього сидіння у вертикальне положення.  
З урахуванням відділу об'ємом 13 л під підлогою (комплект для ремонту шин).  
Вимірювання проведені Mitsubishi Motors

# ASX

## Електронні системи



### ГАРНІТУРА «ВІЛЬНІ РУКИ» BLUETOOTH®

Залишайтеся на зв'язку, одночасно зберігаючи безпеку під час руху – все завдяки системі «вільні руки» з кнопками керування на кермі. Підключайте свій телефон за допомогою Bluetooth® та користуйтеся голосовим керуванням – це дозволить вам здійснювати необхідні дзвінки, навіть не забираючи рук з керма.

**Примітка:** марка Bluetooth® та логотипи є зареєстрованими товарними знаками, що належать компанії Bluetooth SIG, Inc. Будь-яке використання таких марок MITSUBISHI MOTORS CORPORATION здійснюється згідно ліцензії.

## Стиль твоїх пригод



**НОВІ ПЕРЕДНІ СВІТЛОДІЮДНІ (LED) ФАРИ** чудово освітлюють дорогу попереду широким рівним променем світла для максимальної безпеки. Вони доповнюються денними ходовими вогнями L-подібної форми, що надають передній частині автомобіля більш динамічного дизайну та «гострого» вигляду. Протитуманні фари поєднано з вказівниками поворотів – зрештою так формується дизайн, що запам'ятовується та виділяється поміж інших.



**T-ПОДІБНІ КОМБІНОВАНІ ЗАДНІ ЛІХТАРНІ** не тільки мають привабливий дизайн, але й візуально розширюють автомобіль.

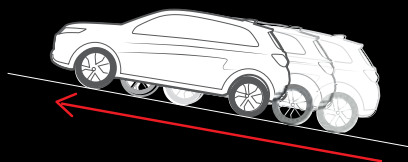

**HSA (Hill Start Assist)** – система, яка запобігає відкату автомобіля при старті на крутих схилах.

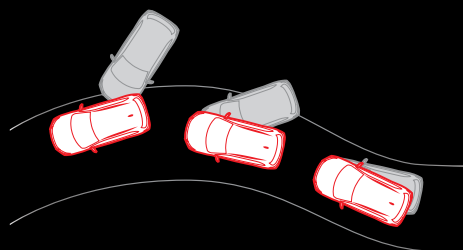

### **Активна система стабілізації ASC та трекшн-контроль TCL**

Активна система стабілізації ASC (Active Stability Control) виявляє ковзання коліс та керуючи роботою двигуна і підгальмовуючи необхідні колеса, підтримує стабільність напрямку руху, дозволяючи таким чином водію зберегти контроль над автомобілем. Система трекшн-контролю TCL (Traction Control) контролює буксування коліс (наприклад, при початку руху на слизькій поверхні) та намагається його усунути.



# ASX



## ТЕХНІЧНІ ХАРАКТЕРИСТИКИ\*

Комплектація	INFORM	INVITE	INSTYLE
Двигун	Бензиновий з електронним вприском, MIVEC		
Коробка передач	мехнічна		CVT INVECS-III - Sport mode
Об'єм, куб.см	1590		1998
Потужність, к.с./об/хв	117 / 6 100		150 / 6 000
Макс. обертальний момент Нм/об.хв.	154 / 4 000		197 / 4 200
Дорожній просвіт, мм	195		215
<b>ЕКСПЛУАТАЦІЙНІ ХАРАКТЕРИСТИКИ</b>			
Витрата пального л/100 км			
міський цикл	7,7		10
заміський цикл	5,1		6,8
комбінований цикл	6,1		7,9
Максимальна швидкість, км/год	183		191
Мін. Радіус розвороту, м	5,3		
Об'єм паливного баку, л	63		60
Підвіска			
передня	Незалежна - типу «МакФерсон» зі стабілізатором поперечної стійкості		
задня	Незалежна - багатоважільна зі стабілізатором поперечної стійкості		
Гальма			
передні	Дискові вентильовані		
задні	Дискові		
Шини	215/65R16		225/55R18

\* – виміряно Mitsubishi Motors

## Кольори кузова



Коричневий металік (C22) **НОВИЙ**



Помаранчевий металік (M11) **НОВИЙ**



Червоний діамантовий (P62)



Синій металік (D06)



Чорний аметистовий перламутр (X42)



Титановий сірий металік (U17)



Яскраво-срібний металік (U25)



Білий перламутр (W13)



Білий лак (W37)

## Зовнішні проекції та габарити

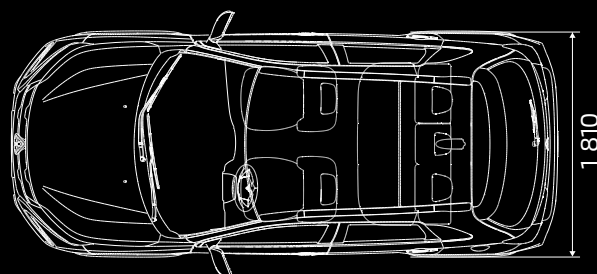
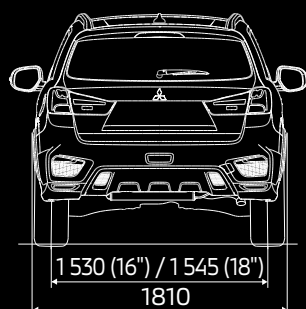
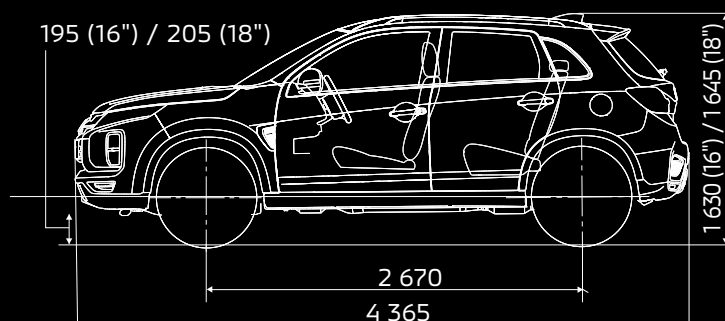
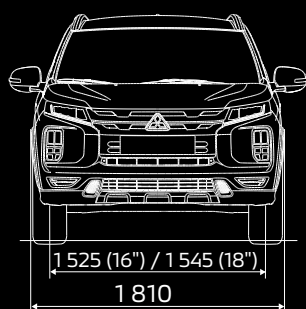

# ASX



Детальніше про ASX



Огляд 360 ASX



Ціни та комплектації ASX



[www.mitsubishi-motors.com.ua](http://www.mitsubishi-motors.com.ua)

Гарантія строком на 3 роки або 100 000 км пробігу, залежно від того, що настане раніше, з дати початку гарантії, вказаної в Меморандумі про реєстрацію. На перші 24 місяці обмеження щодо пробігу не застосовується. Дія вказаної гарантії поширюється на всі моделі нових автомобілів ТМ «MITSUBISHI», проданих кінцевим споживачам вперше, починаючи з 01.01.2023 року, авторизованими офіційними дилерами MITSUBISHI MOTORS в Україні (актуальний перелік яких та їх графік роботи див. на веб-сайті <https://mitsubishi-motors.com.ua/>). Детальні умови щодо дії гарантії, територія покриття, обмеження/ винятки та обов'язкові умови для гарантійного обслуговування вказані на веб-сайті [www.mitsubishi-motors.com.ua](http://www.mitsubishi-motors.com.ua), а також у сервісній документації до відповідного автомобіля ТМ «MITSUBISHI».